

BEDIENUNGSANLEITUNG

alfda Luftreiniger ALR300 Comfort

BITTE BEACHTEN:
**Vor der Erstinbetriebnahme muss die Folienverpackung
des Filtersets entfernt werden.**

Vielen Dank für den Kauf dieses Produkts. Der Luftreiniger ist mit modernster, energiesparender Technik und hoch wirksamen Filtern ausgestattet.

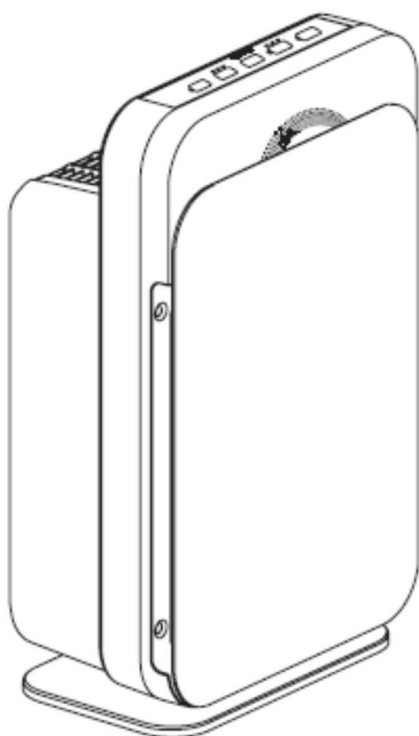

Bitte lesen Sie vor der Erstinbetriebnahme die Bedienungsanleitung sorgfältig durch und bewahren Sie diese für späteres Nachschlagen auf.

Hinweis: Einige Gehäuseteile sind mit Schutzfolien versehen, um ein Zerkratzen zu verhindern. Bitte entfernen Sie diese Schutzfolien erst dann, wenn Sie sicher sind, dass Sie den Luftreiniger behalten.

Service-Adresse

alfda Artikel für Allergiker Handels-GmbH

Carl-Spitzweg-Str. 3

D-50127 Bergheim

Tel.: 0 22 71 - 98 03 09

Fax: 0 22 71 - 98 02 37

eMail: verkauf@alfda.de

Internet: www.alfda.de

Unsere WEEE-Reg.-Nr. : DE 87819261

Stand: September 2015 – Änderungen vorbehalten – der Inhalt dieser Bedienungsanleitung ist urheberrechtlich geschützt.

Eine **Bedienungsanleitung in englischer Sprache** stellen wir Ihnen als Download zur Verfügung:

<http://www.allergiker-shop-alfda.de/katalog/downloads/Manual-EN--ALR300Comfort.pdf>

Inhaltsverzeichnis

1. Kurzhinweise für den Einsatz
2. Sicherheitshinweise
3. Funktionen und Eigenschaften
4. technische Daten
5. Komponenten
6. Aufstellung
7. Bedienung - Betriebseinstellungen
8. Filtereinbau
9. Pflege und Wartung
10. Filterbestückung
11. Störungsbeseitigung
12. Garantiebedingungen
13. Entsorgungsinformationen

1. Kurzhinweise für den Einsatz

Der Luftreiniger alfa ALR300 Comfort ist einfach zu bedienen. Alternativ zur integrierten Timer-Funktion kann er auch über eine externe handelsübliche Zeitschaltuhr gesteuert (ein- und ausgeschaltet) werden.

Für eine effektive Luftreinigung empfehlen wir wie folgt vor zu gehen:

- Lüften Sie ausgiebig 2 – 3 Mal täglich und schalten Sie danach in jedem Fall den Luftreiniger ein.
- Um eine optimale Luftreinigung zu erzielen, sollte der Luftreiniger so lange betrieben werden, bis eine mindestens 2-fache Reinigung der Raumluft erzielt wurde.

Beispiele hierzu:

Raumgröße	Betriebszeit mindestens	Ventilator-Stufe
~12 m ² / 30 m ³	~ 50 Min.	1 (klein)
~12 m ² / 30 m ³	~ 10 Min.	3 (groß)
~20 m ² / 50 m ³	~ 70 Min.	1 (klein)
~20 m ² / 50 m ³	~ 20 Min.	3 (groß)
~40 m ² / 100 m ³	~ 70 Min.	2 (mittel)
~60 m ² / 150 m ³	~ 60 Min.	3 (groß)



Zusätzlich können Sie den Luftreiniger im Automatik-Modus betreiben.

Für die Nutzung im Schlafzimmer empfehlen wir den zeitlich begrenzten Betrieb des Luftreinigers in hoher Stufe abends nach dem Lüften und bei Bedarf dauerhaft in der Nacht im Sleep-Modus. Das Fenster kann hierbei geöffnet bleiben. Im Falle von Pollenflug stellen Sie den Luftreiniger möglichst zwischen Fenster und Bettbereich auf. Wir empfehlen, die Ionisation im Schlafbereich nur kurzzeitig zu nutzen, da diese bei sensiblen Menschen zu Schlafstörungen führen kann.

2. Sicherheitshinweise

- Bitte entpacken Sie die Filter vor Gebrauch, da sonst keine Filterwirkung erzielt wird. Der Luftreiniger kann zudem Schaden nehmen!
- Blockieren Sie niemals den Luftansaug oder den Luftausblas des Gerätes.
- Stellen Sie den Luftreiniger nicht in die Nähe von Öfen, Herden etc. und vermeiden Sie Fett-Areosole, Hitze und Spritzwasser im und am Gerät.
- Bitte ziehen Sie den Netzstecker, wenn das Gerät für eine längere Zeit nicht verwendet wird.
- Verwenden Sie zur Reinigung des Gehäuses kein Wasser oder Reinigungsmittel, um Schäden zu vermeiden.

3. Funktionen und Eigenschaften

- **Feinmaschiger Kunststoff-Vorfilter mit einer Maschengröße von ca. 0,07 mm:** beseitigt z.B. grobe Partikel (sinkender Staub, einige Sporen- und Pollen-Arten) und Federdunenstaub aus der Luft.
- **Dichtes Baumwollfilter (blau):** wirkt anti-bakteriell und filtert ebenfalls größere Staubpartikel und Allergene.
- **HIMOP-Filter (High Efficiency Multi oxidation pottery and Porcelain Granule):** als technischer Rohstoff wird kornförmige Keramik eingesetzt, die im Kern hoch effizient eine oxidierende Eigenschaft entwickelt. Die wabenförmigen Strukturen können alle Arten von organischen Schadstoffen in der Luft erfassen und brechen sie zu Wasser und Kohlendioxid (CO₂). Es ist die am weitesten fortgeschrittene Filtrations-Technologie, um Formaldehyd aus der Raumluft zu entfernen. Es kann 93,4% Formaldehyd, 99,9% Benzol und Toluol in 3 Stunden entfernen (Laborbedingungen). (Prüfung durch "Institute for environmental health and related product safety Chinese center for disease control and prevention" nach chinesischen nationalen Norm (GB/T18801-2002).)
- **HEPA-Filter (High Efficiency Particulate Airfilter):** mit hoher Filterleistung. Schwebstofffilter zur Filterung von Feinstaub, Hausstaub und allergenen Partikeln. Wirkungsgrad: 99% bei 0,3 micron Partikelgröße.
- **Ionisator (zuschaltbar):** zur Erzeugung negativer Ionen (Kapazität 3.000.000 / cm³) und "Auffrischung der Raumluft".

4. Technische Daten

Modell	ALR300 Comfort
Stromversorgung	220-240V 50 Hz
Nennleistung ca.	Max. 35 Watt
Stromaufnahme Standby	0,7 Watt
Luftleistung Sleep / min./ medium / max. ca.	55 / 80 / 170 / 300 m3/h
Lautstärke Sleep / min./ max. ca.	16 / 18 / 55 dB(A)
Netto Gewicht ca. / Brutto-Gewicht ca.	7,5 kg / 9 kg
Abmessungen (L x B x H)	335x220x570 mm
Kabellänge ca.	1,8 m
Schutzisolierung	Schutzklasse II
Empf. Raumgröße optimal / maximal	bis 40 m2 (100 m3) / bis 60 m2 (150 m3)

5. Komponenten

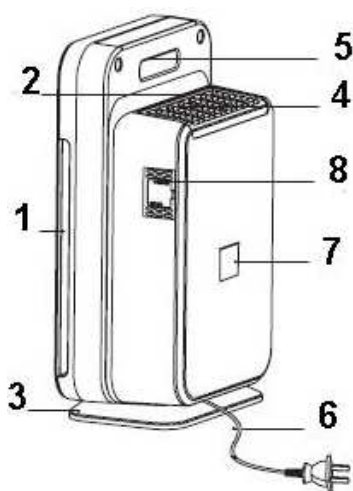

- (1) Luftansaug
- (2) Luftausblas
- (3) Sockel
- (4) Ionisator
- (5) Tragegriff
- (6) Stromkabel
- (7) Produktlabel
- (8) PM 2.5 Staubsensor

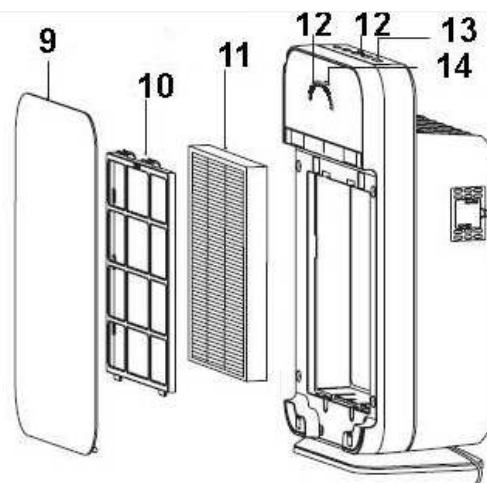

- (9) Frontplatte
- (10) Feinmaschiges Vorfilter
- (11) Multifiltereinheit (Baumwollfilter-HIMOP-Filter-HEPA-Filter)
- (12) Luftqualitätsanzeige
- (13) Bedienfeld
- (14) IR-Sensor für Fernbedienung

Bedienfeld am Gerät:

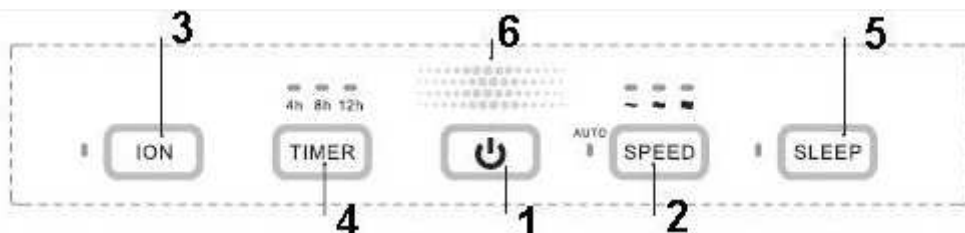

- (1) Ein / Aus
- (2) Ventilatorstufe / Auto
- (3) Ionisator Ein / Aus
- (4) Timerfunktion
- (5) Sleep-Modus
- (6) Luftqualitätsanzeige

6. Aufstellung

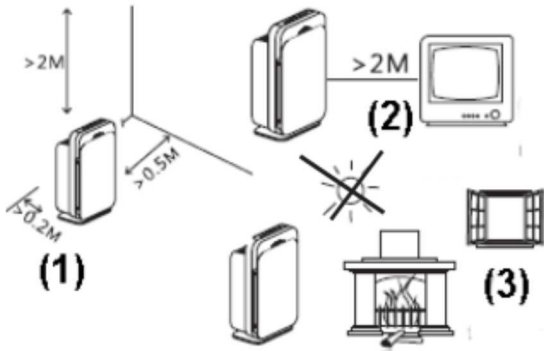

1. 20 cm Abstand zur Wand, 50 cm Abstand am Luftansaug und 2 m Abstand zur Decke einhalten
2. 2 m Abstand zu Multi-Media-Produkten einhalten
3. Vor direkter Sonneneinstrahlung schützen. Der Luftreiniger ersetzt nicht das notwendige Lüften (Sauerstoffzufuhr) insbesondere auch in Räumen mit Kaminöfen.
4. **WICHTIG: Der Luftreiniger ist nicht geeignet, fett- oder ölhaltige Luft zu filtern oder in Fertigungsprozessen eingesetzt zu werden!**

Damit der Luftreiniger eine gute Luftreinigungsleistung erzielen kann, muss die Raumaufteilung bei der Aufstellung berücksichtigt werden. Nachfolgend erhalten Sie einige Beispiele hierzu:

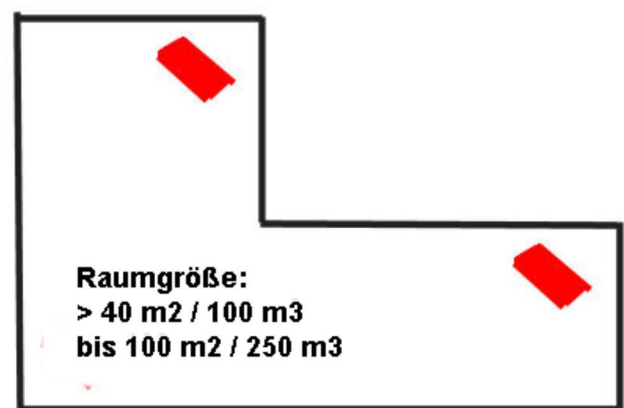
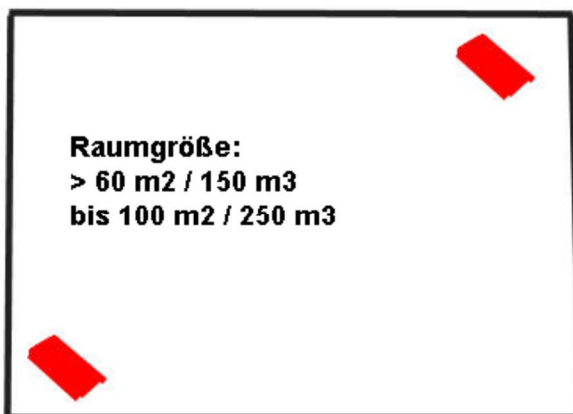
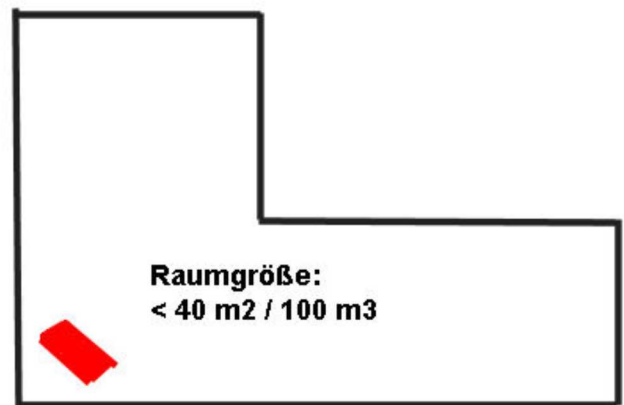
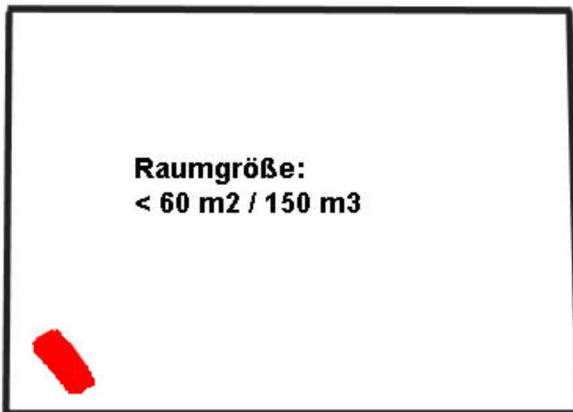

Bei Räumen, die größer als 60 m² / 150 m³ sind oder sehr verwinkelt sind, ist es sinnvoll, 2 Geräte einzusetzen.

Nur ein Gerät mit eventuell größerer Leistung (mehr als 300 m³/h) zu wählen, erschwert eine gleichmäßige Raumluftreinigung und führt im Bereich der Aufstellung durch den hohen Luftvolumenstrom häufig zu Zugerscheinungen.

Um den bestmöglichen Nutzen durch den Luftreiniger zu erzielen, richten Sie den Standort und Betrieb zudem entsprechend hoher Luftbelastungen aus.

7. Bedienung

Arbeitsweisen

Anschluss des Netzkabels: Sobald das Netzkabel angeschlossen ist, beginnt das Gerät in der mittleren Ventilatorstufe zu arbeiten, der Ionisator ist ausgeschaltet, die LED's leuchten kurz auf und der Partikelsensor wird aktiviert.



On / Off-Taste: Durch das Drücken der Power-Taste wird das Gerät ein- bzw. ausgeschaltet. Beim Wieder-Einschalten des Gerätes wird der zuvor gewählte Betriebsmodus fortgesetzt. Dies kann bei Bedarf durch Änderung der Einstellungen verändert werden.



Ventilator Speed-Taste: Drücken Sie die Taste zur Auswahl der Lüfter-Geschwindigkeit. Die LED-Anzeige zeigt ein Zeichen für niedrige, zwei für mittlere und drei Zeichen für hohe Luftleistung sowie eine Einstellung für den PM 2.5 - sensorgesteuerten Automatikbetrieb.



Durch die Nutzung der **Timer-Funktion** ist die zeitliche Begrenzung des Luftreinigers möglich. Je nach Wahl schaltet sich das Gerät nach 4, 8 oder 12 Stunden automatisch aus. Die Timerfunktion kann mit allen anderen Einstellungen kombiniert werden.



Bei Wahl des **Sleep-Modus** läuft der Luftreiniger in einer sehr leisen Betriebsweise mit reduzierter Luftleistung. Nach etwa 10 Sekunden schalten sich alle LED's mit Ausnahme der für den Sleep-Modus aus, s. d. diese bei Dunkelheit im Raum nicht stören.

Der Sleep-Modus kann bei Bedarf mit der Timer-Funktion und/oder Ionisation kombiniert werden. Durch Drücken einer beliebigen Taste während des Sleep-Modus wird dieser beendet.



Durch Drücken der Taste für den **Ionisator** wird dieser ein- bzw. ausgeschaltet mit entsprechender Anzeige auf dem Bedienfeld.

Externe Zeitschaltuhr: Der Luftreiniger kann über eine externe handelsübliche Zeitschaltuhr ein- und auch ausgeschaltet werden. Hierzu muss das Gerät eingeschaltet bleiben. Der Luftreiniger läuft dann in der mittleren Ventilator-Stufe. Der Ionisator bleibt ausgeschaltet. Diese Zeitschaltuhr ist nicht im Lieferumfang enthalten.

Luftqualitätsanzeige und Automatik-Modus mit intelligenter PM 2.5 - Sensorsteuerung

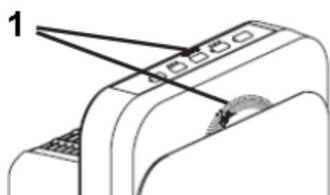

1. Der Luftreiniger misst über einen intelligenten Staubsensor die Luftgüte und zeigt diese farbig an:
Blau = saubere Luft
Gelb = Verschlechterung der Luftqualität
Rot = hohe Luftbelastung

Die als Feinstaub (PM_{2,5}) bezeichnete Staubfraktion enthält 50% der Teilchen mit einem Durchmesser von 2,5 µm, einen höheren Anteil kleinerer Teilchen und einen niedrigeren Anteil größerer Teilchen. Partikel dieser Größe können bis in die Lungenbläschen gelangen. Sie sind maximal so groß wie Bakterien und können daher mit bloßem Auge nicht gesehen werden.

Die Bewertung der Luftqualität berücksichtigt bereits die ab dem Jahr 2020 von der WHO (Weltgesundheitsorganisation) vorgegebenen Richtwerte, d. h. bei Indikation für saubere Luft (blau) liegt der PM 2.5 Wert bei unter 20 µg/m³ Raumluft.

Für ein insgesamt optimales und dauerhaftes Luftreinigungsergebnis empfehlen wir die Nutzung wie unter Pkt. 1 und Pkt. 6 beschrieben.

Fernbedienung

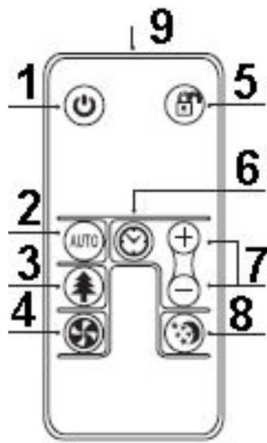

- (1) Ein – Aus-Schalter
- (2) Automatik-Funktion
- (3) Ionisator ein - aus
- (4) Ventilatorstufe
- (5) – keine Funktion -
- (6) Timer-Funktion
- (7) Timer-Funktion Zeitauswahl
- (8) Sleep-Modus
- (9) IF-Transmitter

Bedienung per Fernbedienung

Die Funktionen sind identisch mit den über die Funktionstasten am Gerät einzustellenden Betriebsmodi. Richten Sie die Fernbedienung auf die Frontseite des Luftreinigers und wählen die gewünschte Einstellung.

8. Filtereinbau

Vor der ersten Inbetriebnahme muss die Schutzverpackung der Multi-Filtereinheit entfernt werden!



1. Nehmen Sie die Frontseite des Gerätes wie abgebildet ab.



2. Drücken Sie die beiden Befestigungen des Vorfilters herunter und entnehmen das Vorfilter.

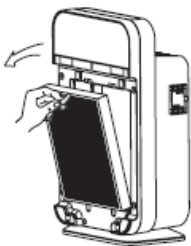

3. Nehmen Sie die Multi-Filtereinheit aus dem Gerät und entpacken diese.

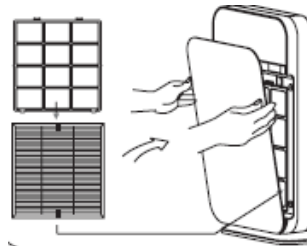

4. Setzen Sie die Filter wieder ein und befestigen Sie die Frontplatte.

Hinweis: Ist die Frontplatte nicht korrekt installiert, kann der Luftreiniger nicht in Betrieb genommen werden.

Filtereinsatz

Der Filtereinsatz besteht aus dem Kunststoff-Vorfilter und der Einheit aus Baumwoll-Filter, HIMOP-Filter und HEPA-Filter.

9. Wartung

Bitte den Stecker ziehen und das Gerät vom Stromnetz trennen, bevor Sie Wartungsarbeiten am Gerät vornehmen. Die Filter dürfen nicht mit Wasser oder Reinigungsmitteln gesäubert werden, da sie sonst Ihre Wirksamkeit verlieren. Das Vorfilter und das Baumwollfilter sollte spätestens jeweils nach 4-6 Monaten vorsichtig mit der Polsterdüse des Staubsaugers abgesaugt werden.

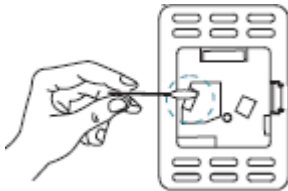

Der Sensor für die Luftqualitätsmessung sollte etwa alle 3-6 Wochen geeinigt werden. Nehmen Sie dazu vorsichtig die Abdeckung ab und reinigen Sie den Sensor mit einem mit reinem Wasser befeuchteten Wattestäbchen. Bitte keinen Alkohol oder sonstige Reinigungssubstanzen verwenden, da der Sensor sonst Schaden nimmt.

10. Filteraustausch / Ersatzfilter

Das Kunststoff-Vorfilter kann dauerhaft genutzt werden. Wird es beschädigt, ist es auszutauschen. Die durchschnittliche Wirkzeit der Multi-Filtereinheit beträgt 1,5 Jahre bei einem täglichen 4-stündigen Betrieb. Diese ist vom Nutzungsumfang und Verschmutzungsgrad der Luft abhängig. Starkes Tabakrauchaufkommen z. B. verkürzt die Nutzungszeit der Multifiltereinheit.

Wenn das Gerät längere Zeit nicht genutzt wird, empfehlen wir das Filter aus dem Gerät zu entnehmen und in Folie luftdicht zu verpacken.

Die Ersatzfilter erhalten Sie im autorisierten Fachhandel.

11. Störungsbeseitigung

Bitte lesen Sie folgende Hinweise, bevor Sie den Kundendienst kontaktieren:

Gerät lässt sich nicht einschalten oder bedienen: Prüfen Sie, ob der Netzstecker richtig eingesteckt ist, Strom zur Verfügung steht und die Frontplatte richtig eingesetzt wurde.

Die Fernbedienung funktioniert nicht: Prüfen Sie bitte, ob die Batterie richtig eingesetzt ist und über genügend Kapazität verfügt. Tauschen Sie die Batterie eventuell aus (Größe CR2032). Halten Sie zur Nutzung der Fernbedienung diese direkt in Richtung IF-Sensor an der Front-Seite des Gerätes.

Das Gerät ist laut: Prüfen Sie, ob die Filtereinheit in Folie verpackt ist und entfernen Sie diese.

Gerüche oder Verschmutzungen werden nicht aus der Luft gefiltert. Die Lautstärke des Lüfters ist erhöht: Bitte stellen Sie sicher, dass Luftansaug und / oder Luftausblas nicht blockiert sind und reinigen Sie diese vorsichtig mit dem Staubsaugerpinsel. Nehmen Sie die Filtereinheit aus dem Gerät und saugen das Vorfilter und das Filterset vorsichtig ab oder tauschen Sie das Filterset aus.

Die Luftqualitätsanzeige reagiert nicht oder zeigt ständig „rot“: Reinigen Sie den Staubsensor vorsichtig wie unter Pkt. 9 beschrieben. Bitte beachten Sie, dass dieser Sensor lediglich die gesundheitlich bedenklichen Partikel (PM 2.5) erfasst und daher nicht auf jegliche Staubbelastung reagiert. (Dies vermindert jedoch nicht die Luftreinigungsleistung des Luftreinigers über den gesamten Partikelgrößenbereich.)

12. Garantiebedingungen

Unsere Produkte unterliegen einer strengen Qualitätskontrolle. Sollte der von Ihnen gekaufte Luftreiniger dennoch nicht einwandfrei funktionieren, bedauern wir dies sehr und bitten Sie, sich an den autorisierten Kundendienst zu wenden.

Die Garantiezeit beträgt 2 Jahre ab Kaufdatum. Die Garantie gilt für das Land, in das der Luftreiniger vom Fachhändler geliefert wurde. Während der Garantiezeit werden Geräte, die aufgrund von Material- und Fabrikationsfehlern Defekte aufweisen, nach unserer Wahl repariert oder ersetzt. Ausgetauschte Geräte oder Teile von Geräten gehen in unser Eigentum über. Die Garantieleistungen bewirken weder eine Verlängerung der Garantiezeit, noch setzen sie eine neue Garantie in Gang.

Garantieansprüche müssen unverzüglich nach Kenntniserlangung vom Defekt innerhalb der Garantiezeit geltend gemacht werden.

Zur Geltendmachung der Garantie sind folgende Schritte erforderlich:

Setzen Sie sich bitte per E-Mail (verkauf@alfda.de) mit dem Kundendienst in Verbindung und schildern Sie das Problem. Geben Sie bitte Ihren Namen und die Rechnungsnummer des Kaufbeleges an.

Sofern eine Einsendung vereinbart wird, senden Sie das Gerät sicher verpackt auf Ihre Kosten an den Kundendienst. Fügen Sie eine Kopie des Kaufbeleges bei, auf dem Sie den Defekt vermerken. Wenn der Defekt im Rahmen unserer Garantieleistung liegt, erhalten Sie ein repariertes oder neues Gerät portofrei zurück.

Garantieansprüche sind ausgeschlossen bei Schäden durch:

- missbräuchliche oder unsachgemäße Behandlung
- Außeneinflüsse (Feuchtigkeit, Fett, Hitze, Überspannung, Staub etc.)
- Nichtbeachtung der für das Gerät geltenden Sicherheitsvorkehrungen
- Nichtbeachtung der Bedienungsanleitung
- Gewaltanwendung (z. B. Schlag, Stoß, Fall)
- Eingriffe, die nicht von der von uns autorisierten Serviceadresse vorgenommen wurden
- eigenmächtige Reparaturversuche
- Einsendung in nicht transportsicherer Verpackung.

Ferner unterliegen Filtereinsätze und Batterien keiner Garantie, da dies Verbrauchteile sind.

Vom Garantiefumfang nicht (oder nicht mehr) erfasste Defekte oder Schäden am Gerät beheben wir ggfls. gegen Kostenerstattung. Für ein individuelles Angebot wenden Sie sich bitte an unseren Kundendienst.

Die Versandkosten gehen in diesem Fall zu Ihren Lasten.

© Händlerbund e.V. (erstellt von Rechtsanwalt Andreas Art, Stand: 12.12.2011)

13. Hinweise zur Entsorgung

Alte Elektrogeräte gehören nicht in den Hausmüll!

Elektro- und Elektronikgeräte müssen gemäß der Richtlinie 2002/96/EG und nationalen Gesetzen getrennt vom allgemeinen Hausmüll, über dafür staatlich vorgesehene Stellen entsorgt werden.

Dies kann durch Rückgabe beim Kauf eines ähnlichen Gerätes oder durch Abgabe bei einer autorisierten Sammelstelle für die Wiederaufbereitung von Elektro- und Elektronik-Altgeräten geschehen. Batterien aus der Fernbedienung entsorgen sie bitte separat wie folgt beschrieben:



Hinweise zur Batterieentsorgung

Im Zusammenhang mit dem Vertrieb von Batterien oder mit der Lieferung von Geräten, die Batterien enthalten, sind wir verpflichtet, Sie auf folgendes hinzuweisen:

Sie sind zur Rückgabe gebrauchter Batterien als Endnutzer gesetzlich verpflichtet. Sie können Altbatterien, die wir als Neubatterien im Sortiment führen oder geführt haben, unentgeltlich an unserem Versandlager (Carl-Spitzweg-Str. 3, 50127 Bergheim) zurückgeben.

Die auf den Batterien abgebildeten Symbole haben folgende Bedeutung:

Das Symbol der durchgekreuzten Mülltonne bedeutet, dass die Batterie nicht in den Hausmüll gegeben werden darf.

Pb = Batterie enthält mehr als 0,004 Masseprozent Blei

Cd = Batterie enthält mehr als 0,002 Masseprozent Cadmium

Hg = Batterie enthält mehr als 0,0005 Masseprozent Quecksilber.

Bitte beachten Sie die vorstehenden Hinweise.